



MULTIFOREST

DE | 2023

A good day. A Trejon day.

Angebote im Herbst 2023

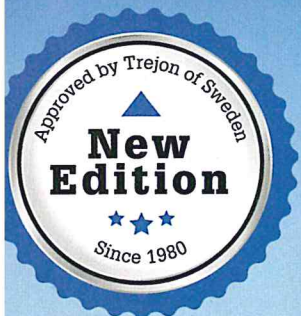

Produced by Trejon of Sweden



Inhalt

- ▲ Kettenmulcher 4–5
- ▲ MF950/V6500 6–7
- ▲ MF1050/V7300 8–9
- ▲ MF1202/V7300 10–11

Sämtliche Preise, technische Daten und Angaben und Abbildungen sind unverbindlich. Änderungen bleiben auf Grund technischer Weiterentwicklung und veränderlichen Materialpreisen vorbehalten. Alle Preise verstehen sich zuzüglich der gesetzlichen Mehrwertsteuer, Frachtkosten, sowie Kosten für Tüv, Betriebserlaubnis und Zulassung. Aktionspreise sind gültig bis zum 31.12.2023

Trejon – Ein schwedisches Familienunternehmen

Trejon ist ein mittelständiges Familienunternehmen mit langfristigen Perspektiven, das seinen Kunden in allen Geschäftsbereichen höchste Qualität bietet – von der Beratung zum Verkauf bis in den Servicebereich! Denn wir wissen, dass Sie bei einer Investition in neue Technik langfristig planen. Der Kunde steht für uns immer im Mittelpunkt.

Sie als unser Kunde können sich darauf verlassen, Maschinen und Ausrüstungen von uns geliefert zu bekommen, die langfristig problemlos funktionieren.

Ein guter Tag. Ein Trejontag.

Trejon, gegründet in den 40er Jahren, wird heute in der dritten Generation von Anna und Henrik Johansson geführt. Die Hauptgeschäftsfelder sind Produktion und Vertrieb von Maschinen und Ausrüstung für Winterdienst und Forsttechnik.

Trejon hat seinen Hauptsitz im Norden Europas, in Vännäsby, Schweden. In dieser Region sind Land und Leute stark mit dem Wald und dessen Bewirtschaftung verknüpft.



Anna und Henrik Johansson führen das Unternehmen seit 2011.

Wir bei Trejon haben mehr als 40 Jahre Erfahrung darin, Maschinen für die Arbeit im Wald zu entwickeln, auszuwählen, zu liefern und zu warten. Wir wissen, was benötigt wird, damit Ihr Arbeitsalltag so einfach und erfolgreich wie möglich wird – damit ganz einfach jeder Tag ein Trejontag ist!

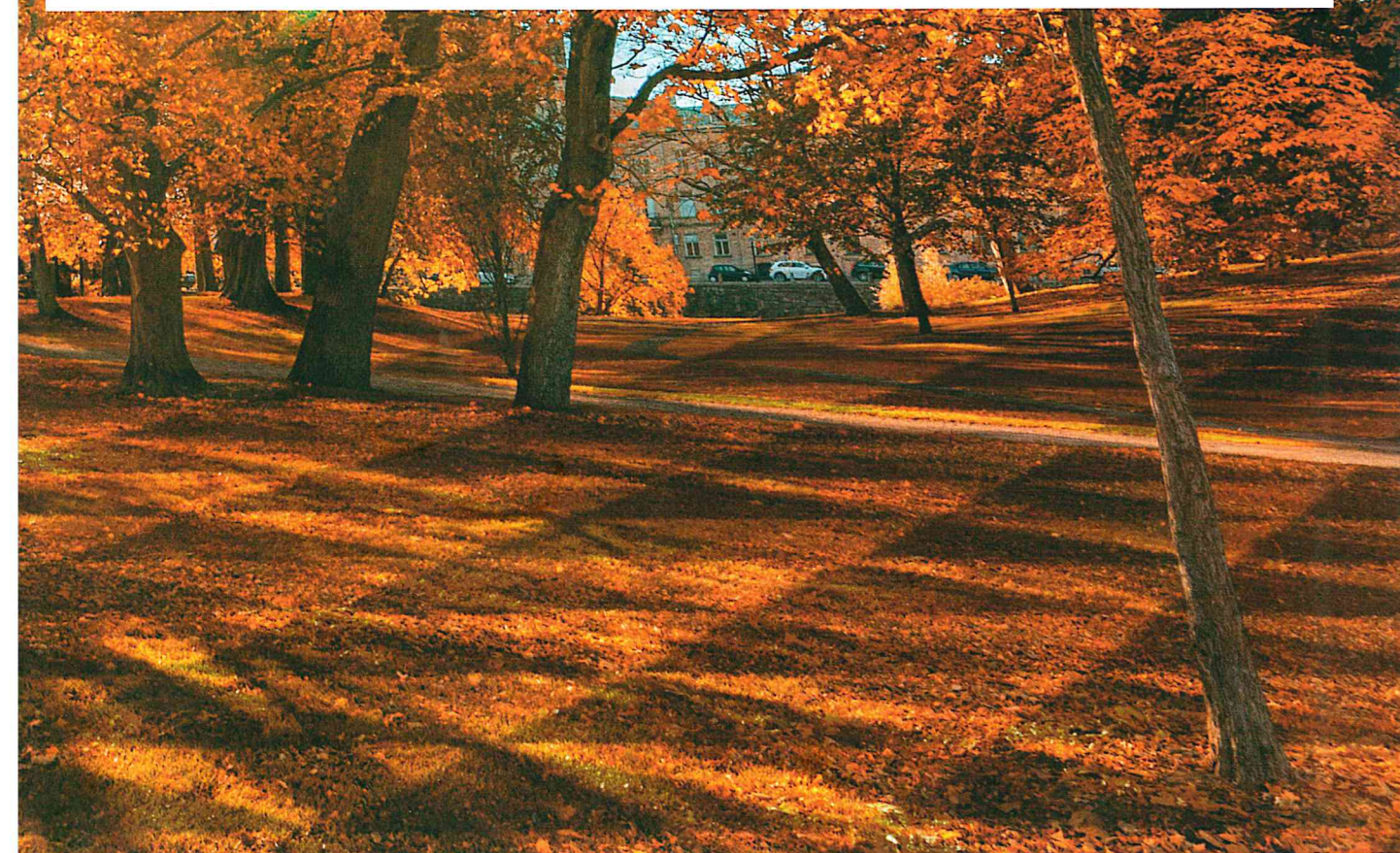



Skandinaviens meistgekaufter Kettenmulcher

– für höchste Ansprüche

Trejon Optimal M1650 wurde für anspruchsvolle Arbeiten entwickelt und ist Skandinaviens meistgekaufter Kettenmulcher. Die Maschine ermöglicht ein effektives Mulchen in Gräben und anderen Gestrüppbereichen und kann dank der verschiedenen Kettenoptionen an Ihre spezifischen Erfordernisse angepasst werden. Mit dem M1650 erhalten Sie eine hochwertige und langlebige Maschine, mit der sich Mulcharbeiten schnell, effizient und sicher erledigen lassen. Jeden Tag, viele Jahre lang. Hemmt das Nachwachsen auf bestmögliche Weise.

Das Nachwachsen wird deutlich verlangsamt, indem Holzreste und Gestrüpp durch die Ketten zerkleinert werden. Standardmäßig wird der Kettenmulcher mit einer 13-mm-Kette geliefert, die sich gut für Holzreste, Büsche und Gestrüpp eignet. Zum Mulchen von kleinerem Gestrüpp und Gras wird die Kette mit 10 mm Durchmesser empfohlen.

Vorteile

- ▲ *Hydraulische Seitenverschwenkung mit großem Bewegungsbereich von 128 cm.*
- ▲ *Hydraulischer Kollisionsschutz – die Maschine wird zurückbewegt und gleichzeitig angehoben.*
- ▲ *Kraftübertragung über Kardantrieb und robust ausgelegte Getriebe.*
- ▲ *Der gesamte Mulcherkopf ist aus Hardox®-Qualitätsstahl gefertigt.*
- ▲ *Die Kraftübertragung wird durch eine Gelenkwelle von Walterscheid mit Mehrscheibenkupplung und integriertem Freilauf geschützt.*
- ▲ *Kettenmagazin mit zusätzlichen Kettengliedern, kann mit 10- und 13-mm-Ketten ausgerüstet werden (standardmäßig 13 mm)*
- ▲ *Alle Komponenten werden vor der Montage einzeln pulverbeschichtet.*
- ▲ *Einschließlich 2 Gleitkufen aus Hardox®-Stahl.*



Die Maschine wird mit einer Gelenkwelle von Walterscheid geliefert, die für die Heckmontage geeignet ist. Optimaler Überblick über die gesamte Maschine.



Robustes, überdimensioniertes Getriebe. Die Befestigung des Kettenkopfes ist schwenkbar.

Technische Daten			
Modell	M1250	M1650	M2000
Arbeitsbreite, cm	125	165	200
Maß A, cm (A)	98	98	98
Maß B, cm (B)	129	109	89
Maß C, cm (C)	400	420	440
Maß D, cm (D)	128	128	128
Maß E, cm (E)	96	96	96
Kollisionsschutz	Hydraulisch	Hydraulisch	Hydraulisch
Traktorgröße, Gewicht kg	> 3 Tonnen	> 4 Tonnen	> 5 Tonnen
Verschleißteile	Hardox® 500	Hardox® 500	Hardox® 500
Gehärtete Kette, mm	(10)/13 std.	(10)/13 std.	(10)/13 std.
Gewicht, kg	715	780	860
Nebenantrieb, U/min	540	540	540



Ein Arm des integrierten Seitenverschwenkungsrahmens ist teleskopisch und mit einem hydraulischen Kollisionsschutz ausgerüstet, der mit dem Hubzylinder verbunden ist. Beim Auffahren auf ein Hindernis wird der Mulcherkopf gleichzeitig nach hinten und oben bewegt und kehrt anschließend wieder in den Betriebsmodus zurück.

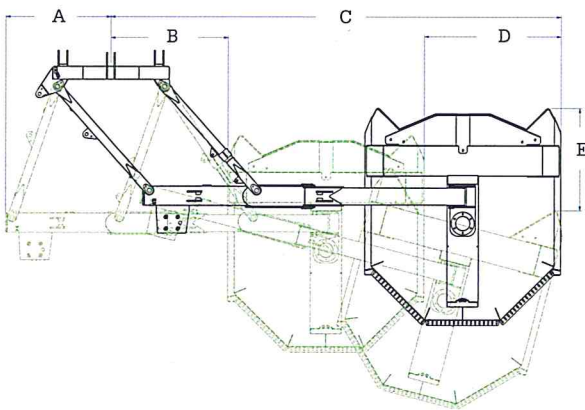

Hydraulischer Kollisionsschutz, wird beim Auffahren auf ein Hindernis auf 96 cm zurückbewegt.

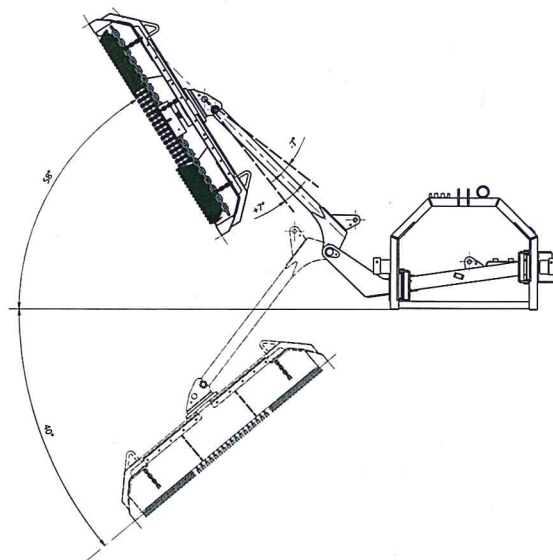

Arbeitsbereich mit der Gelenkwelle in Standardausführung. Optional wird eine Gelenkwelle mit Weitwinkelgelenk angeboten, die den Arbeitsbereich vergrößert.

IHR NETTO-AKTIONSPREIS (ZZGL. MWST.)

M1250: 12.785 €

M1650: 13.515 €

M2000: 14.995 €



MF950/V6500

Die Allroundlösung. Für alles.

Der neue V6500 Ladekran hat viele Highlights. Hier schon mal einige auf einen Blick: Es werden ausschliesslich hochfeste Stahlsorten von SSAB verarbeitet, sowie hochwertige Hydraulikkomponenten. Ein smartes Design und Lösungen bilden die Grundlage Ihrer Arbeitsfreude im Wald und jetzt ist der neue V6500 auch noch 15% hubstärker als sein Vorgänger!

Der Kran besticht zudem durch eine optimierte Krangeometrie, gepaart mit hoher Nutzlast und niedrigem Eigengewicht. Hub- und Knickzylinder sind wirkungsvoll geschützt. Hydraulikleitungen sind optimal verlegt.

Im Aktionsmodell auf dem MF950 ist der Kran sicher und komfortabel von einer Stehplattform auf der Deichsel bedienbar, die Drehhebelsteuerung des führenden Herstellers Hydrocontrol ist bereits in der Ausstattungsliste, weitere Steuerungsalternativen sind optional.

Mit diesem Rückewagen bekommen Sie eine Maschine, der es jeden Tag gelingt, Ihren Job etwas leichter, komfortabler und sicherer zu machen.

Vorteile

- ▲ Maximale Stabilität und Bodenfreiheit durch Zentralrohrrahmenbauweise
- ▲ Sehr stabile Ausführung von Rahmen, Kranstativ und Schutzgitter in einer verschraubten Einheit
- ▲ Optimale Fahrt in hügeligem Gelände durch asymmetrische Boggie-Brücke
- ▲ Deichsellenkung ist serienmässig
- ▲ Stabile Telekopabstützung für sicheres Arbeiten
- ▲ 8 000 kg zulässiges Gesamtgewicht auf öffentlichen Strassen mit der Auflaufbremse (25 km/h)
- ▲ 9 500 kg zulässiges Gesamtgewicht auf öffentlichen Strassen mit Luftdruckbremse (25 km/h)
- ▲ New Edition Design mit grösserem Schutzgitter (2,15 m²) und neuem Rungendesign
- ▲ Kombinierte Auflaufbremse und Hydraulikbremse optional bestellbar
- ▲ Intelligente, schlanke Bauweise für hohe Nutzlasten
- ▲ Pulverbeschichtet
- ▲ Leistungsstarker Ladekran mit gegossenem 4-Zylinder Schwenkwerk
- ▲ Optimal verlegte Hydraulikleitungen

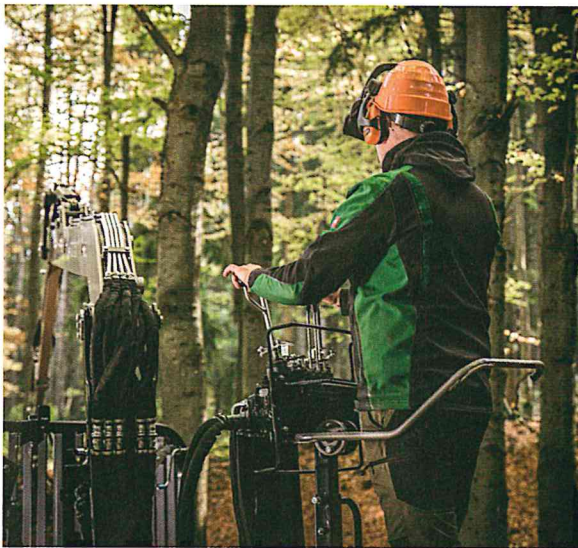

Stehplattform auf der Deichel für eine optimale Sicht.

Ausstattung Aktionsmodell:

4 Rungenbänke, ausziehbare Rahmenverlängerung, Stehplattform, einklappbare LED-Verkehrsbeleuchtung, hydr. Bremse auf 2 Rädern, extrabreite 400er TRAC Bereifung, V6500 Kran, G100 Greifer, Drehhebelsteuerung

Technische Daten Rückewagen MF950

Gesamtgewicht, Tonnen**	9,5
Lade-/Gitterfläche, m ²	2,3
Rahmen	Zentral
Zentrumbalken, mm	160x160x8
Boogie-Ausschlag	±28°
Achszapfen, Dimension, mm**	70x70
Reifen	400/60-15,5 TRAC
Gewicht Aktionsmodell kg	1 810

***) Abhängig vom bestellten Bremssystem.

Technische Daten Forstkrane V6500

Reichweite, m	6,5
Hydraulischer Ausleger, m	1
Drehmoment, kNm	13,4
Empf. Pumpenkapazität, l/min.	25-55
Arbeitsdruck, bar	190
Gewicht Kran (leer), kg	610
Maximale Hebekapazität 4 m, kg*	870
Maximale Hebekapazität Max, kg*	665

*) Ohne Greifer und Rotator.

Preisvorteil
(ggü Listpreis)
5.345 €

IHR NETTO-AKTIONSPREIS
(ZZGL. MWST.)

21.300 €

495 € Mehrpreis für Luftdruckbremse statt hydr. Bremse
1 395 € Mehrpreis für Auflaufbremse statt hydr. Bremse



MF1050/V7300

Das Kraftpaket

Für gehobene Ansprüche stellt der MF1050 mit unserer neuen V7300 Kranserie einen kompakten und gleichzeitig sehr leistungsstarken Rückeanhänger dar, der hohe Nutzlasten im Bestand und auf der Strasse mit Wendigkeit und einem Ladekran mit Reserven bei Hubkraft und Reichweite kombiniert.

Mit diesem Forstanhänger sind Sie auf alle Eventualitäten in der täglichen Arbeit im Forst gut vorbereitet, wir haben bei der Entwicklung grossen Stellenwert auf Zuverlässigkeit der Technik und Standfestigkeit bei allen Komponenten gelegt. Beim optionalen Zubehör gibt es für den MF1050 zudem kaum Grenzen, denn wir wissen, dass ein Rückewagen für Forstprofis unter schwierigen Bedingungen einiges leisten muss, damit Sie erfolgreich Ihren Wald bewirtschaften können oder als Lohnunternehmer langfristigen Erfolg haben. Dass er aktuell zudem zu einem unschlagbaren Aktionspreis angeboten wird, macht diese Forstkombination zu einem Highlight in unserem Programm.



STRENX® DÜNNER DENKEN, STÄRKEN BAUEN

Der Strenx®-Hochleistungsstahl kann Produkte stärker, leichter, sicherer, wettbewerbsfähiger und nachhaltiger machen. Wir nennen ihn Hochleistungsstahl, weil er gegenüber herkömmlichem Baustahl mehr Leistung bringt. Die gesamte Krankonstruktion des V7300 besteht aus Strenx Stahl.

Vorteile

- ▲ Maximale Stabilität und Bodenfreiheit durch Zentralrohrrahmenbauweise
- ▲ Sehr stabile Ausführung von Rahmen, Kranstativ und Schutzgitter in einer verschraubten Einheit
- ▲ Ganze 2,3 m² Lade-/Gitterfläche
- ▲ Optimale Fahrt in hügeligem Gelände durch asymmetrische Boggie-Brücke
- ▲ Deichsellenkung ist serienmässig
- ▲ Stabile Telekopabstützung für sicheres Arbeiten
- ▲ 10 500 kg zulässiges Gesamtgewicht auf öffentlichen Strassen mit Luftdruckbremse (25 km/h, 40 km/h optional)
- ▲ 4-Rad Bremse schon in der Grundausstattung
- ▲ Intelligente, schlanke Bauweise für hohe Nutzlasten
- ▲ Pulverbeschichtet
- ▲ Leistungsstarker Ladekran mit gegossenem 4-Zylinder Schwenkwerk
- ▲ Ganze 7 300 mm Reichweite



Modernes Kranesdesign am V7300 vereint hohe Hubkraft mit einer optimalen Krangeometrie.

Weiteres Zubehör optional

- ▲ Radnabenantrieb
- ▲ EHC-Steuerung
- ▲ Reisingwanne
- ▲ integrierte Funkwinde
- ▲ Eigenölvorsorgung
- ▲ 40kmh/h Ausführung

Ausstattung Aktionsmodell:

4 Rungenbänke, ausziehbare Rahmenverlängerung, Stehplattform auf der Deichsel, einklappbare LED-Verkehrsbeleuchtung, Luftdruckbremse auf 4 Rädern, extrabreite 400er TRAC Bereifung (optional 520/50-17), V7300 Forstkran, Drehhebelsteuerung, Pendelbremse, G120 Greifer.

Technische Daten Rückewagen MF1050	
Gesamtgewicht, Tonnen**	10,5
Lade-/Gitterfläche, m2	2,3
Rahmen	Zentral
Zentrumbalken, mm	160x160x8
Boogie-Ausschlag	±45°
Achszapfen, Dimension, mm**	70x70
Reifen	400/60-15,5 TRAC
Gewicht Aktionsmodell kg	1980

***) Abhängig vom bestellten Bremssystem.

Technische Daten Forstkran V7300	
Reichweite, m	7,3
Hydraulischer Ausleger, m	1,9
Drehmoment, kNm	13,4
Empf. Pumpenkapazität, L/min.	35-55
Arbeitsdruck, bar	190
Gewicht Kran (leer), kg	695
Maximale Hebekapazität 4 m, kg*	1090
Maximale Hebekapazität Max, kg*	550

*) Ohne Greifer und Rotator.

Preisvorteil
(ggü Listpreis)

7.242 €

IHR NETTO-AKTIONSPREIS
(ZZGL. MWST.)

28.900 €

Der Alleskönner



MF1202/V7300

Für höchste Ansprüche

Dieser neue Anhänger in unserem Programm bietet Ihnen gesteigerte Traglast durch das Doppelrahmenkonzept, Sie können mit 12 000kg Gesamtgewicht bei 25km/h in der Grundausrüstung und optional bei 40km/h ohne Einschränkung des Gesamtgewichts auf öffentlichen Strassen Holz transportieren. Achsen und Bemskomponenten bieten in jeder Situation Reserven und sind von uns so konzipiert worden, dass Sie sich in schwierigen Situationen immer auf die Sicherheit Ihres Anhängers verlassen können.

Der Doppelrahmen des MF1202 bietet aber auch andere Vorteile. In schwierigem Gelände ist der Schwerpunkt des Anhängers sehr tief und die Stabilität des Anhängers sowohl beim Rangieren als auch beim Laden ist optimiert. Mit der extrabreiten Bereifung, egal ob 520er oder 550er, an der gebremsten Boggieachse wird der Bodendruck gleichmässig verteilt und der Anhänger ist damit für die Arbeit in schwierigstem Gelände konzipiert.

Der MF1202 bietet höchste Belastbarkeit bei gleichzeitig relativ kompakten Abmessungen, der V7300 Forstkran harmonisiert durch sein niedriges Eigengewicht bei gleichzeitig hoher Leistung sehr gut mit dem Anhänger. Die Verwendung des Schwedischen STRENX Hochleistungsstahls macht diesen Kran so leistungsstark.

Vorteile

- ▲ Das Doppelrahmenkonzept legt den Schwerpunkt tiefer
- ▲ Sehr stabile Ausführung von Rahmen, Kranstativ und Schutzgitter in einer verschraubten Einheit
- ▲ Ganze 2,5m² Lade-/Gitterfläche
- ▲ Optimale Fahrt in hügeligem Gelände durch asymmetrische Boggie-Brücke
- ▲ Deichsellenkung ist serienmässig
- ▲ Stabile Telekopabstützung für sicheres Arbeiten
- ▲ 12 000kg zulässiges Gesamtgewicht auf öffentlichen Strassen mit Luftdruckbremse (25km/h, 40km/h optional)
- ▲ 4-Rad Bremse schon in der Grundausrüstung
- ▲ Intelligente, schlanke Bauweise für hohe Nutzlasten
- ▲ Pulverbeschichtet
- ▲ Leistungsstarker Ladekran mit gegossenem 4-Zylinder Schwenkwerk
- ▲ Ganze 7 300mm Reichweite



Im Forst wird die Verkehrsbeleuchtung komplett eingeklapppt.

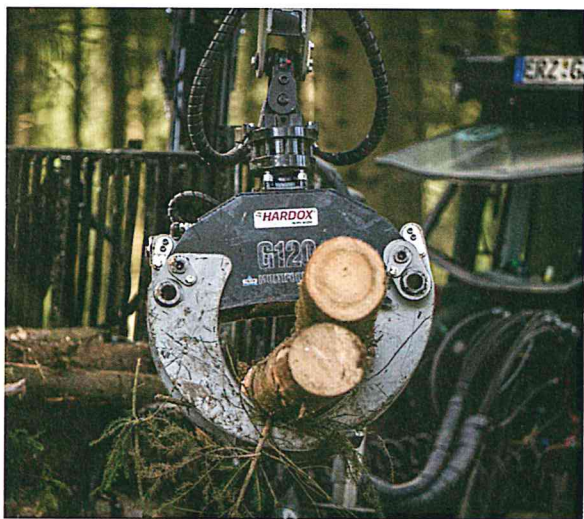

Ausstattung Aktionsmodell:

8 Rungen, Stehplattform auf der Deichsel, einklappbare LED-Verkehrsbeleuchtung, Luftdruckbremse auf 4 Rädern, extrabreite 520er TRAC Bereifung, V7300 Forstkran, Drehhebelsteuerung, Pendelbremse, G120 Greifer.

Technische Daten Rückewagen MF1202

Gesamtgewicht, Tonnen**	12
Lade-/Gitterfläche, m2	2,5
Rahmen	Leiterrahmen
Zentribalken, mm	2x200x100x6
Boogie-Ausschlag	±45°
Achszapfen, Dimension, mm**	70x70
Reifen	ab 520/50-17 TRAC
Gewicht Aktionsmodell kg	2 200

**) Abhängig vom bestellten Bremssystem.

Technische Daten Forstkran V7300

Reichweite, m	7,3
Hydraulischer Ausleger, m	1,9
Drehmoment, kNm	13,4
Empf. Pumpenkapazität, L/min.	35–55
Arbeitsdruck, bar	190
Gewicht Kran (leer), kg	695
Maximale Hebekapazität 4 m, kg*	1 090
Maximale Hebekapazität Max, kg*	550

*) Ohne Greifer und Rotator.

Preisvorteil
(ggü Listpreis)

8.155 €

IHR NETTO-AKTIONSPREIS
(ZZGL. MWST.)

32.300 €

Höchste Ansprüche

Ganz in Ihrer Nähe

Ihre Ansprechpartner – unsere Partnerbetriebe

In den verschiedenen Regionen befinden sich ausgewählte Trejon Importeure, die Ihnen von der ersten Beratung an, über die Lieferung Ihrer Maschine, bis zum Service und die langjährige Versorgung mit Ersatzteilen stets kompetent zur Seite stehen.

Wir wissen, dass die Anschaffung eines Rückanhängers oder Ladekrans eine langfristige Investition darstellt – ein solider Partner mit hohem Servicelevel vor Ort ist unserer Meinung nach der Schlüssel zu langjähriger Kundenzufriedenheit.

1. Krüger Motorgeräte
DE-27386 Brockel
Tel. 04266-93090
krueger-motorgeraete@gmx.de

10. Lagerhaus Technik Center
Exklusiv-Vertrieb für Österreich
Raiffeisenstraße 1, 2100 Korneuburg
Tel. 02262-642960

2. Stegemann Landtechnik
DE-48727 Billerbeck
Tel. 02543-2382225
trahe@stegemann.de

11. Agrotechnic Sàrl
LU-9175 Niederfeulen
Tel. +352-81 27 31
claud.wagner@agrotechnic.lu

3. Landtechnik Biederbick
DE-34508 Willingen-Usseln
Tel. 05632-1275
wbiederbick@gmx.de

4. Maak Fahrzeugtechnik
DE 07806 Neustadt an der Orli
Tel. 036481-24180

5. Eidam Landtechnik
DE-08294 Löbnitz
Tel. 03771-5642051
s.neubert@eidam-landtechnik.de

6. Berty - Handel
DE-66663 Merzig - Brotdor
Tel. 06861-74021

7. Matthias Rau GmbH
DE- 73110 Hattenhofen
Tel. 07164-94130
info@rau-forsttechnik.de

8. Paintinger Forsttechnik
DE-94353 Haibach-Elisabethzell
Tel. 0175-3371506
Paintinger.forsttechnik@gmail.com

9. Schuler Landtechnik
DE - 79274 St. Märgen
Tel. 07669-940490
info@schuler-landtechnik.de

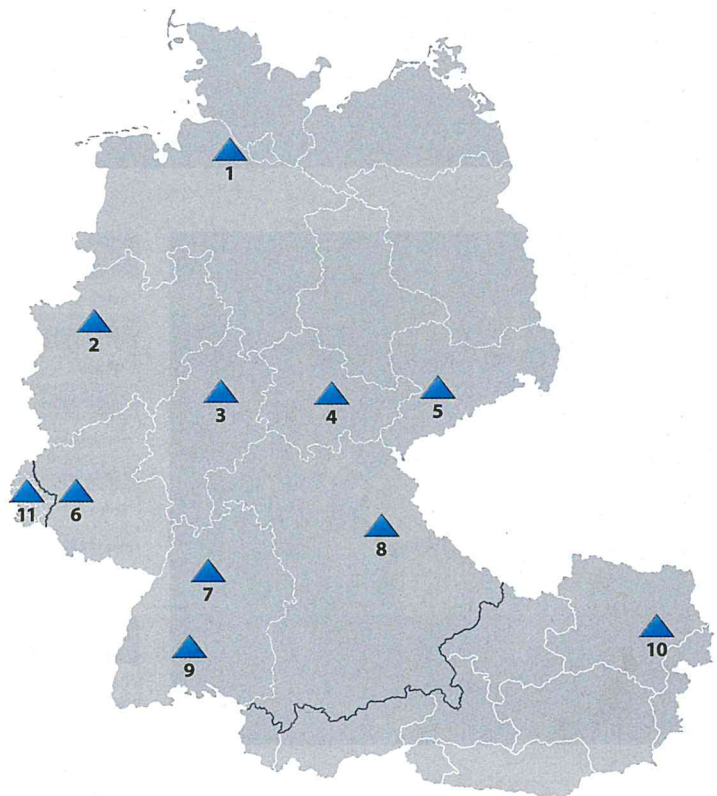

TREJON FÖRSÄLJNING AB

Öffnungszeiten: 7.30-16.30

Företagsvägen 9 | 911 35 Vännäsby | Schweden
www.trejon.se | info@trejon.se



A good day.
A Trejon day.